

## 第70回名古屋まつり 取材をされる皆さまへ

行列取材方法

令和6年10月19日(土)、20日(日)に実施する第70回名古屋まつり行列に際し、規制された道路内における取材を希望する場合は、以下の項目を遵守いただき、別添「取材申請書」をご提出ください。  
ご提出後、まつり当日に着用いただくビブスを貸与いたします。

### ★取材に際し、遵守いただきたい事項

項目	遵守事項
取材申請の方法	「取材申請書」をご記入の上、次のとおりご提出ください。 ① 【10月18日(金)まで】 <b>受付時間</b> 土・日・祝日を除く8時45分～17時30分 <b>提出先</b> 下記問い合わせ先まで持参、郵送、FAXもしくはメールにてご提出ください。 <u>※事前にビブスを取りにきていただく必要があります。</u> ② 【10月19日(土)、20日(日)】 <b>受付時間</b> 9時00分～16時00分 <b>提出先</b> 栄本部(裏面地図参照)へご提出ください。(栄本部に申請書を用意しております。) ※申請書の審査に時間を要する場合がありますので、予めご了承ください。
ビブスの返却方法	こちらから貸与したビ布斯については、次のとおりご返却ください。 【まつり当日に返却する場合】 16時30分までに栄本部へご返却ください。 ※雨天等で栄本部に職員がいない場合は、後日下記問い合わせ先へご返却ください。 【後日返却する場合】 10月25日(金)までに下記問い合わせ先へご返却ください。(郵送可)
許可条件	1. 当日取材者及び機材については必要最小限にすること。 2. 交通規制が完了するまで車道に進入しないこと。 3. 20日(日)の行列は、ディズニーパレードが終了するまで(13:25頃)、市役所交差点から錦通大津交差点の間は県庁前交差点に設置する「取材エリア」でのみ取材を行うこと。(別添「④-1」) 4. 行列の進行及び観客の観覧を妨げる取材をしないこと。 5. 取材をする時は、担当者全員必ず貸与されたビブスを着用すること。 6. ドローン(小型無人飛行機)を使用しての取材はしないこと。 7. 主催者、警察及び警備員の指示に従うこと。なお、これに従わない場合、取材許可を取り消す場合があります。(一部取材をご遠慮いただくエリアがあります。) 8. 取材したものは取材目的以外に使用しないこと。 9. 貸与されたビブスは必ず名古屋まつり協進会へ返却すること。

### <問い合わせ先>

〒460-8508 名古屋市中区三の丸三丁目1番1号(名古屋観光文化交流局観光推進課内)

名古屋まつり協進会

Tel:052-972-7611 Fax:052-972-4200

E-Mail a2425-02@kankobunkakoryu.city.nagoya.lg.jp

## 【許可条件 5】

取材をする時は、担当者全員必ず貸与されたビブスを着用すること

### ●ビブス（青地に白文字）



<栄本部配置図>

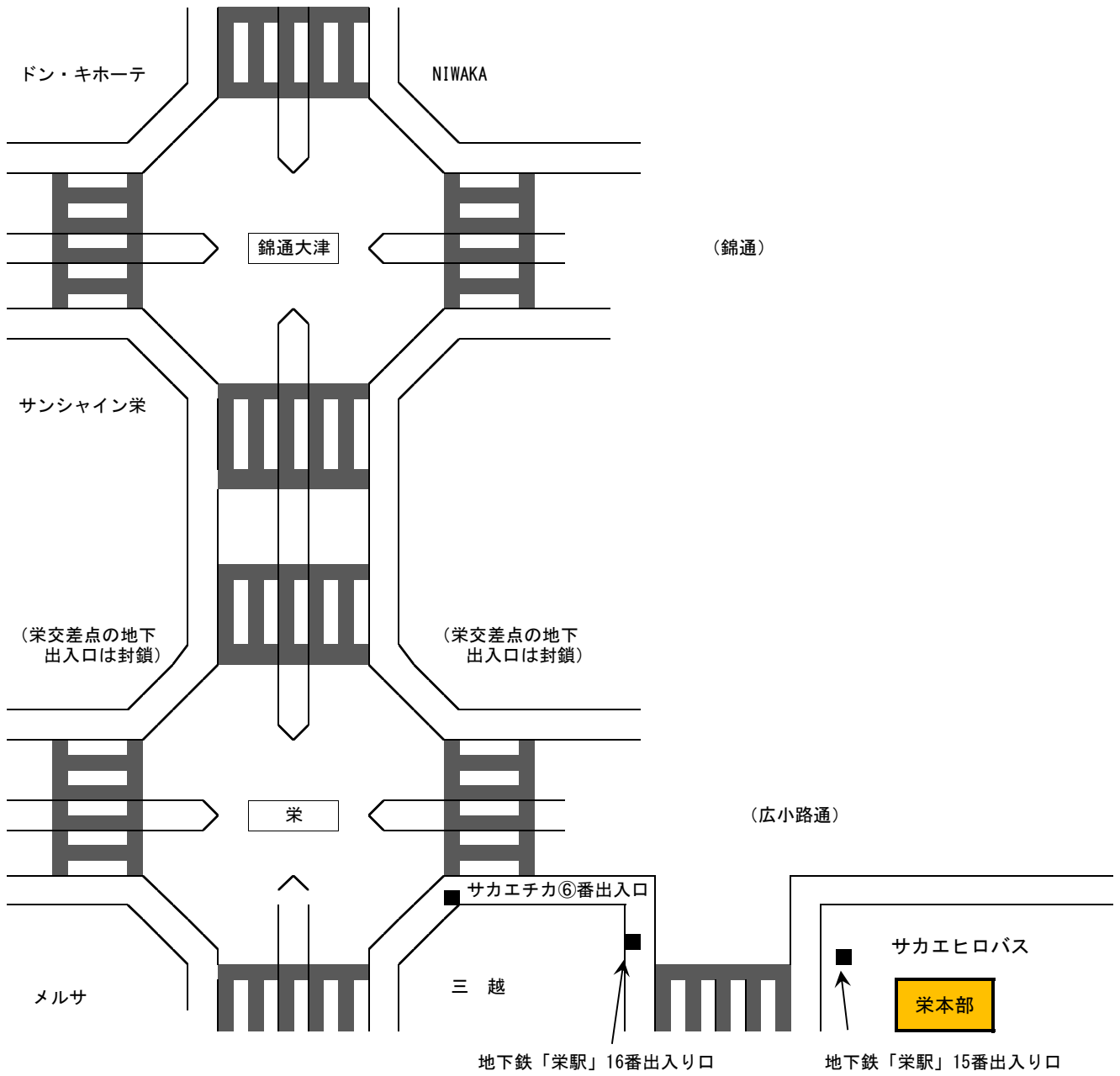

# 取材申請までのフローチャート

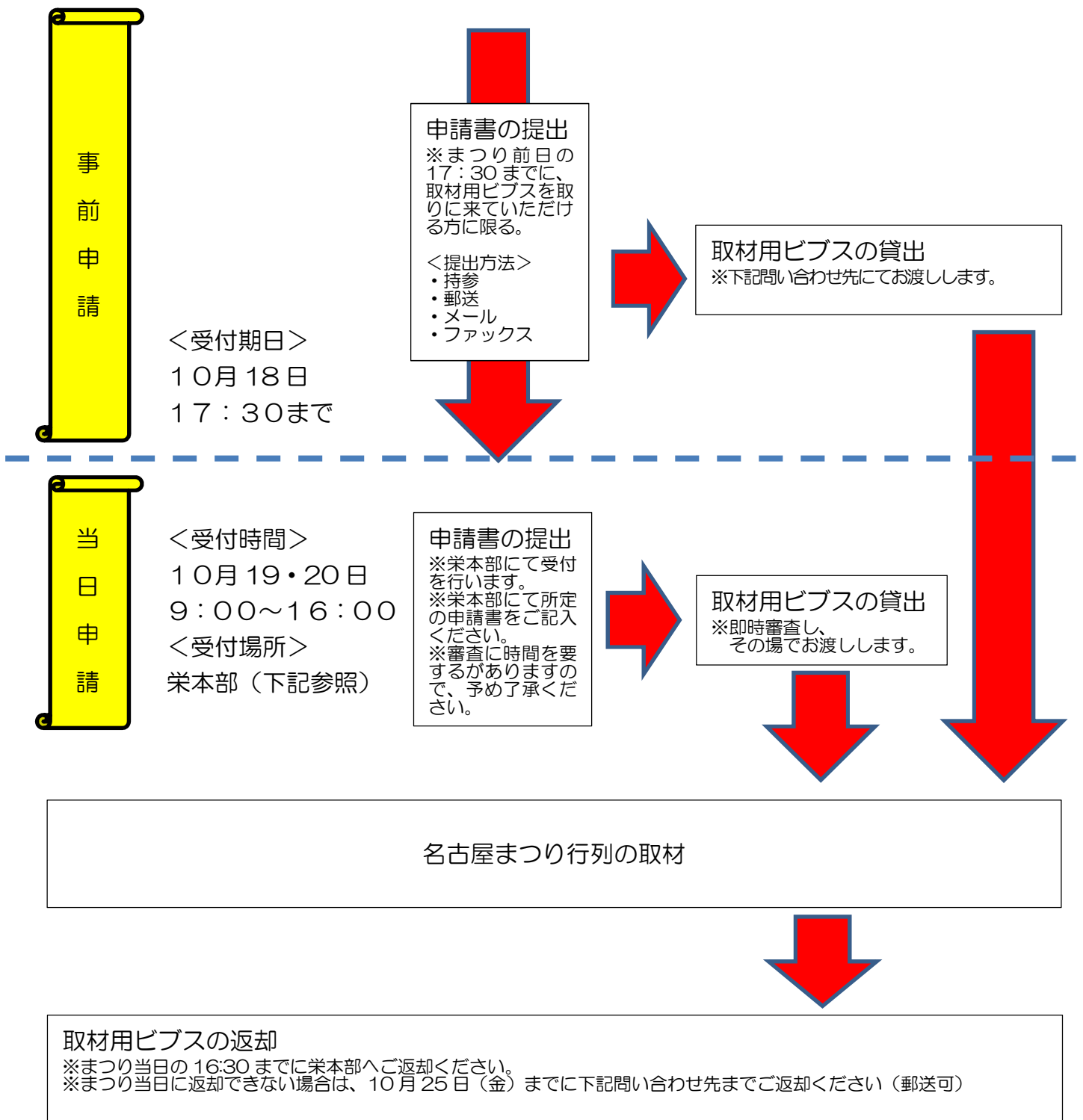

## <お問い合わせ先・申請書送付先>

〒460-8508

名古屋市中区三の丸三丁目1番1号（名古屋市観光文化交流局観光推進課内）

名古屋まつり協進会

TEL 052-972-7611

FAX 052-972-4200

E-mail a2425-02@kankobunkakoryu.city.nagoya.lg.jp

①-1 土曜日・行列

<名古屋駅前>

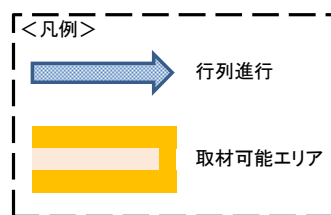
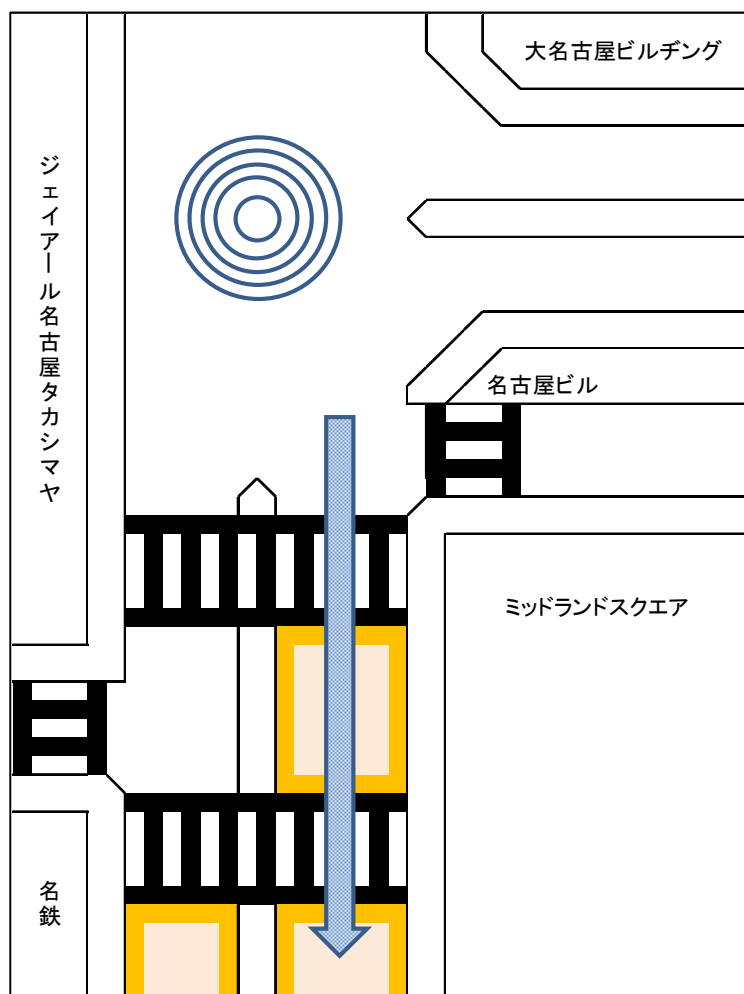

<笹島交差点>

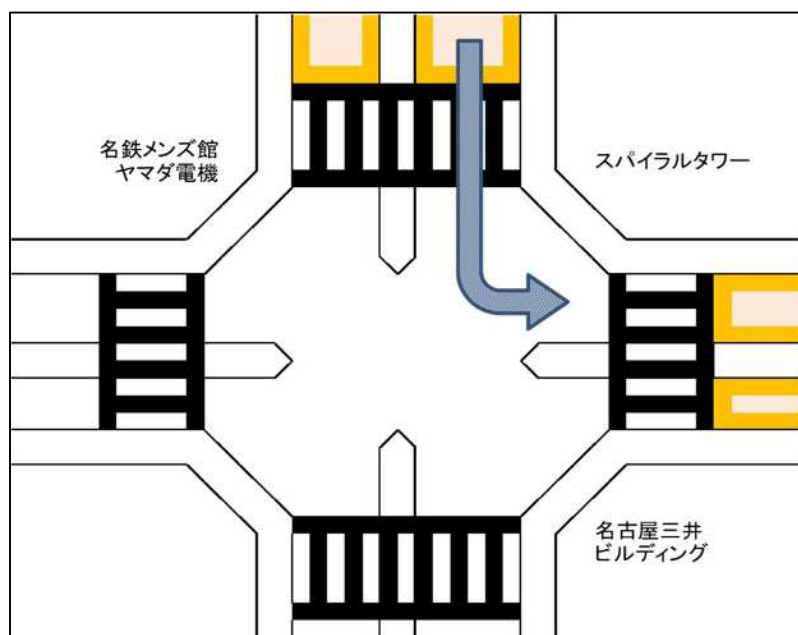

①-2 土曜日・行列

<柳橋交差点>

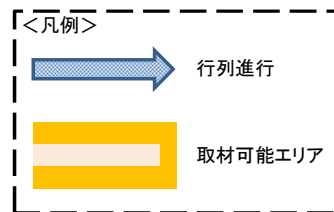
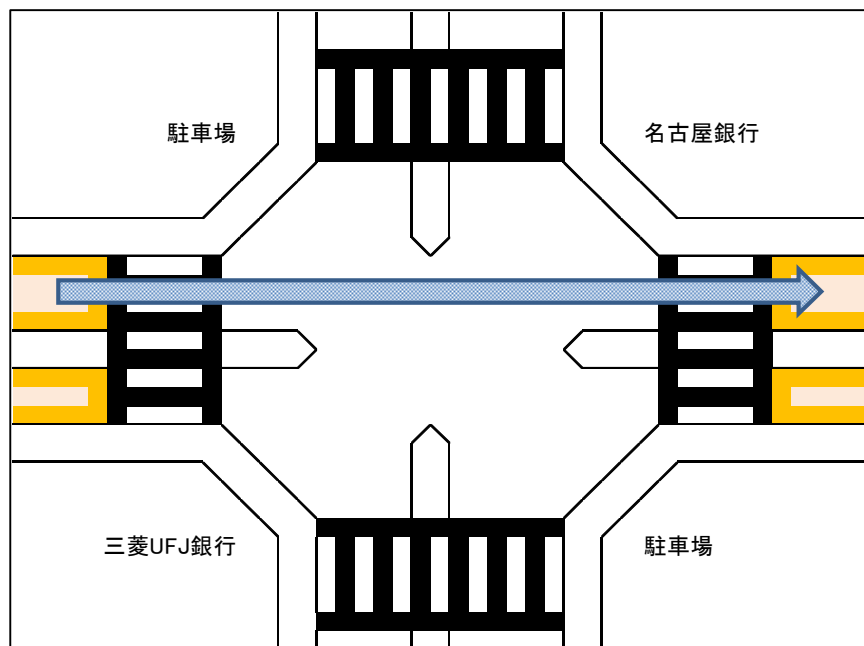

<広小路伏見>

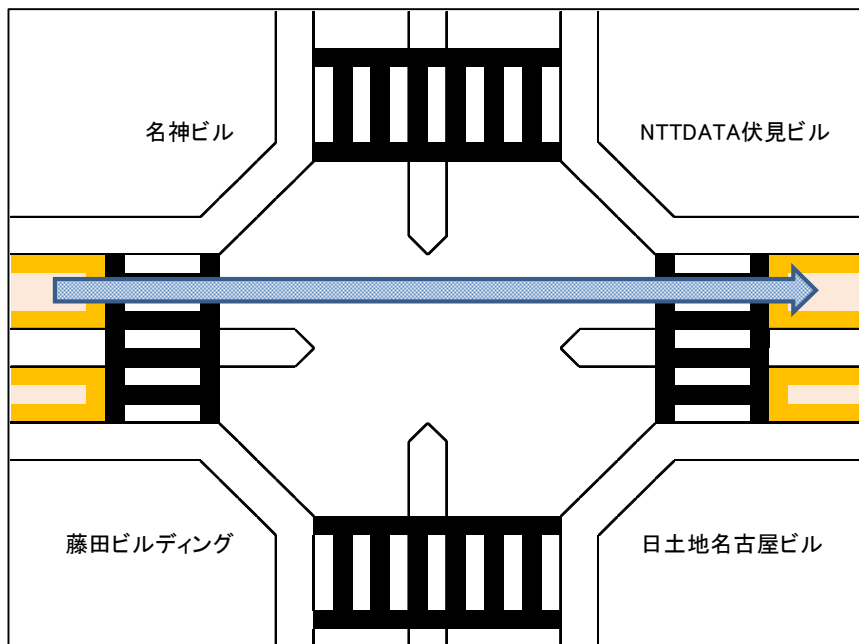

①-3 土曜日・行列

<本町交差点>

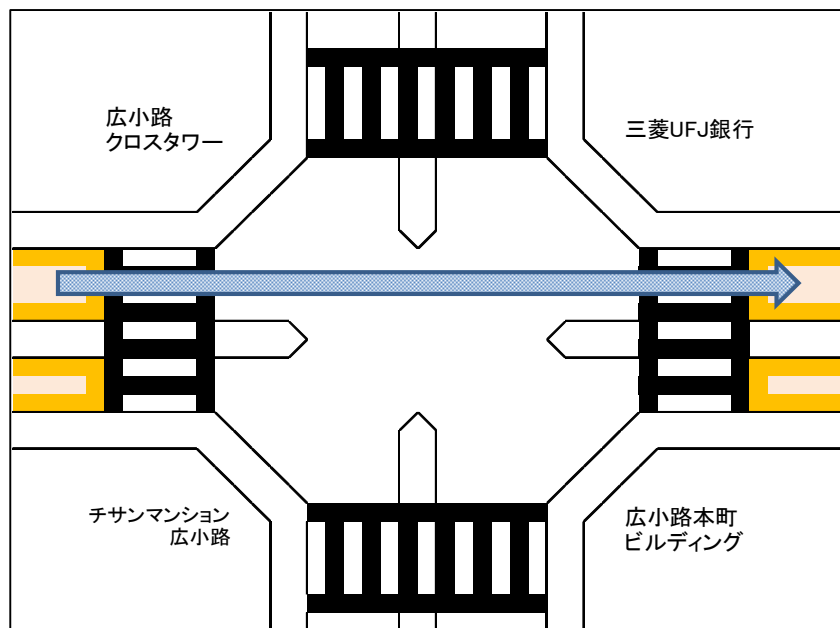

<矢場町交差点>

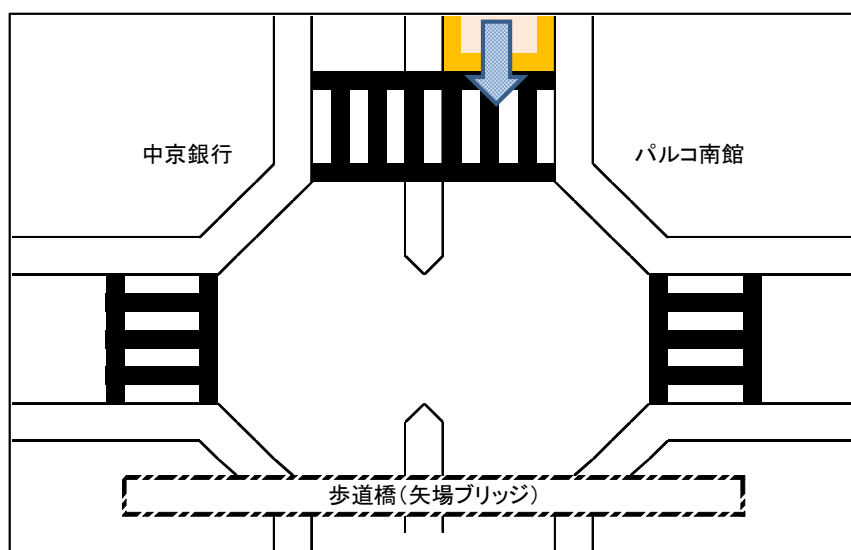

②-1 土曜日・本町通山車揃

<本町橋交差点>

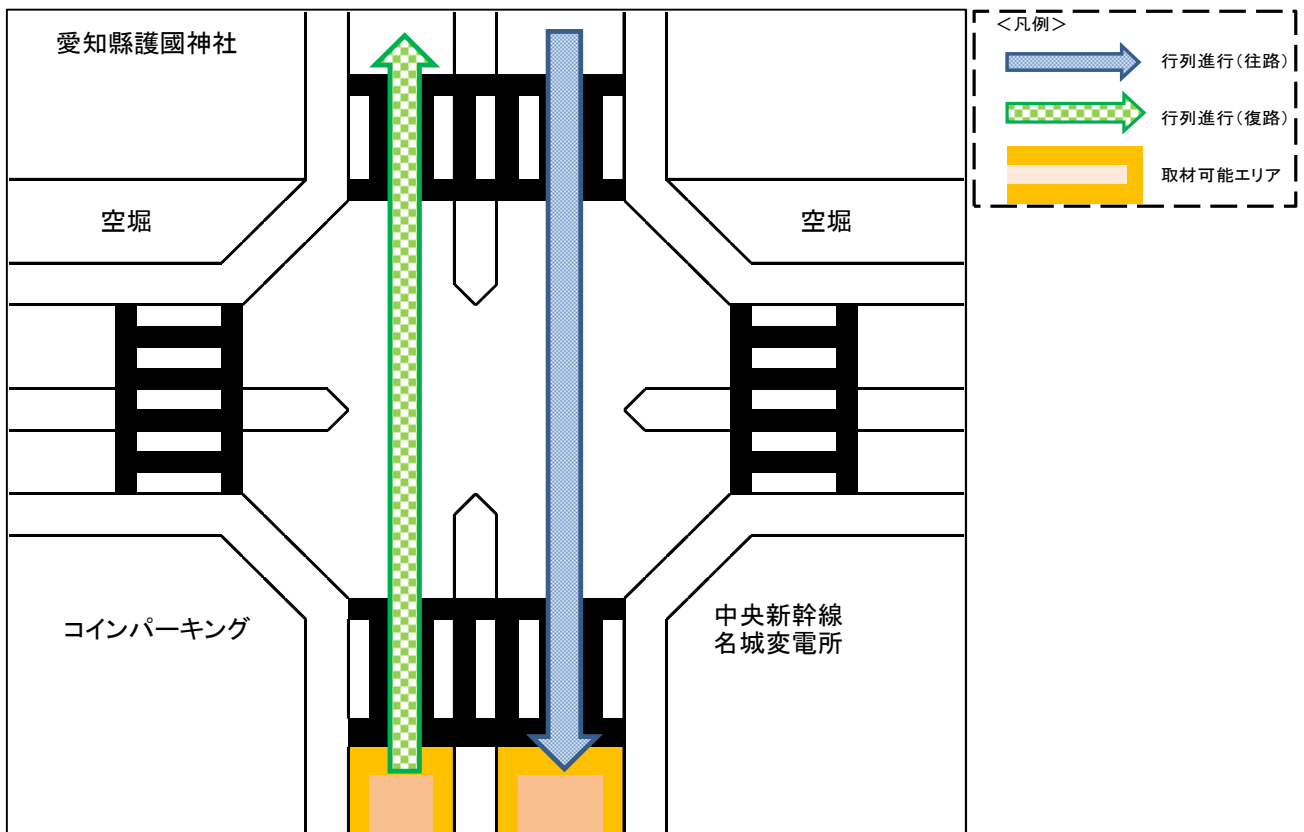

<桜通本町交差点>

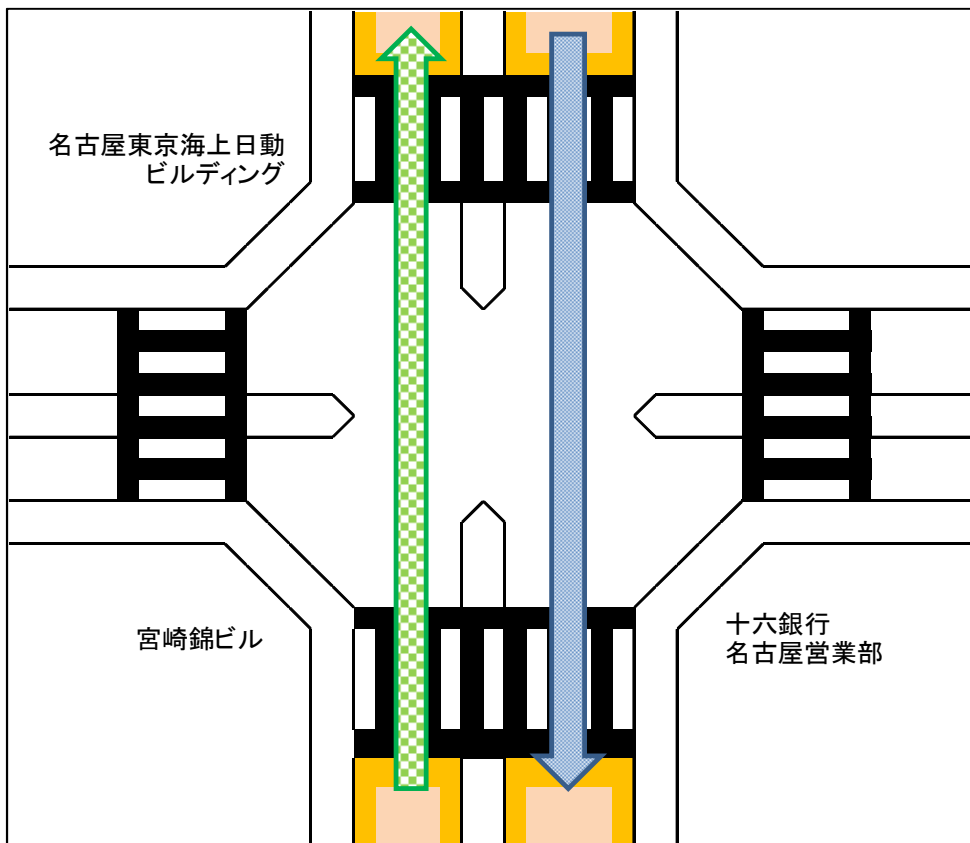



②-2 土曜日・本町通山車揃

〈錦通本町交差点～広小路本町交差点〉

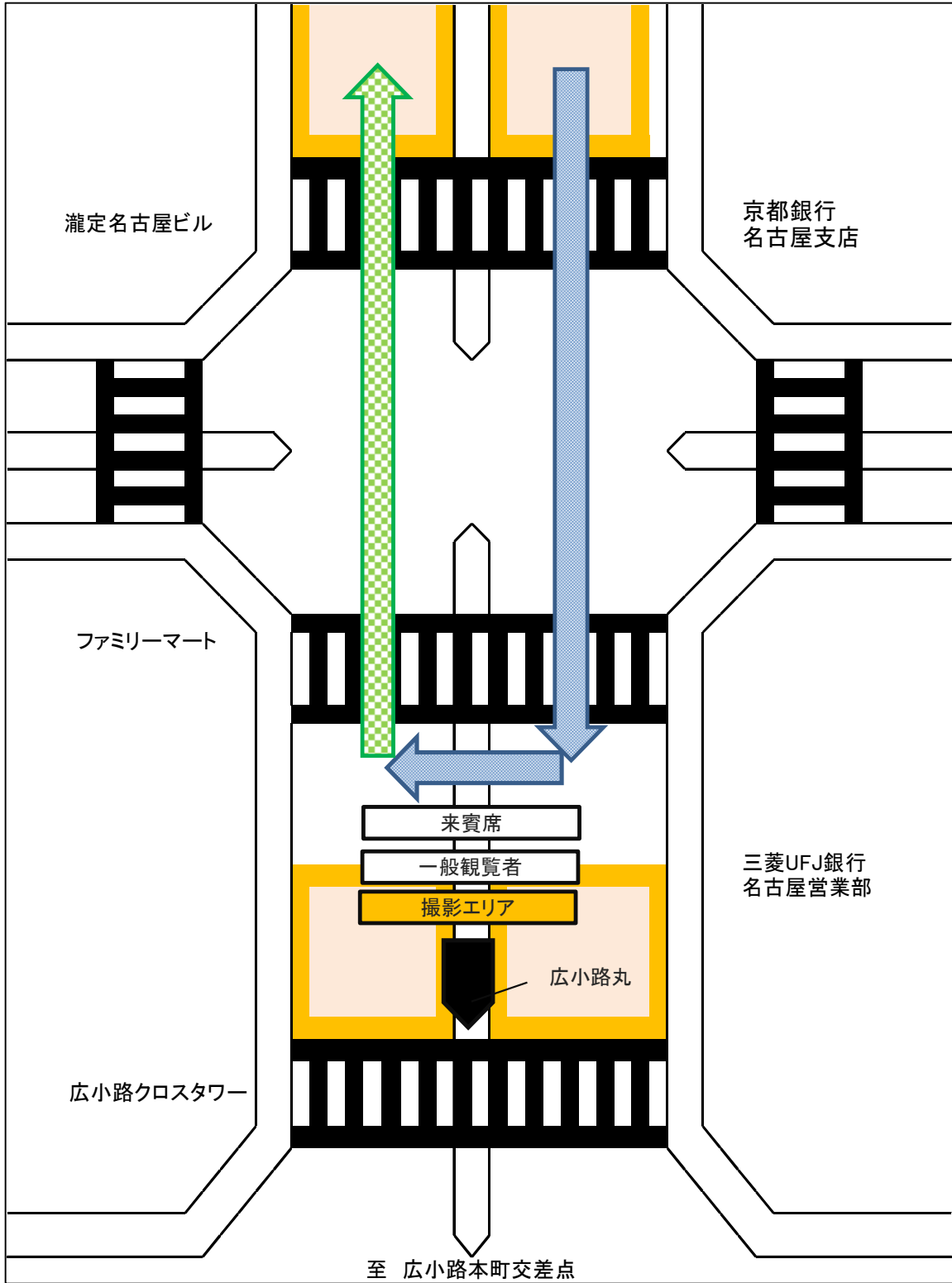
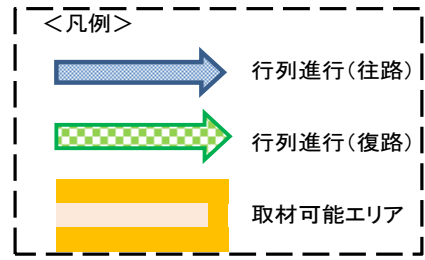

**【撮影エリアについて】**  
脚立・三脚等の使用は、上記、撮影エリア内でのみ可能です。

### ③-1 土曜日・宵の山車揃

#### 【撮影禁止区間について】

二の丸交差点から東亀甲広場に至る山車の曳行路上での取材は禁止します。  
行列参加者、観客及び取材される皆様の安全のためにご協力をお願いいたします。  
(歩道からの撮影は可能です。)

#### <二の丸交差点>

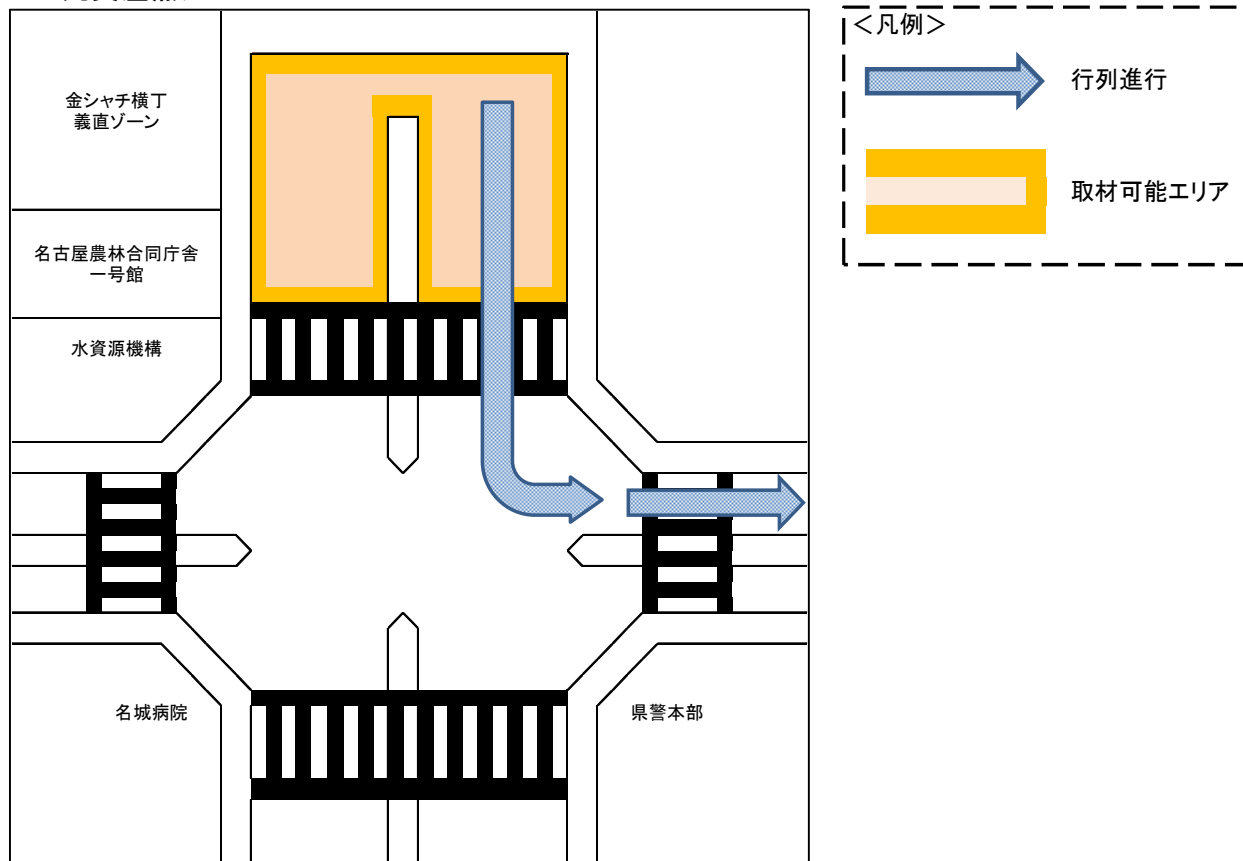

#### 【ドルフィンズアリーナ横 東亀甲広場での取材について】

東亀甲広場内では、取材エリアに制限はありません。  
山車の進行や観覧客の妨げとなる行為はご遠慮いただき、  
安全に取材していただくよう、ご協力をお願いいたします。

④-1 日曜日・行列(ディズニーパレードまで)  
<市役所交差点~大津橋交差点>

令和6年10月20日(日)の行列「山車揃～東京ディズニーリゾート®スペシャルパレード」までは、市役所交差点から錦通大津交差点間の取材は下記取材エリア内のみとし、それ以外での取材は禁止となります。なお、ディズニーパレード終了後(13:25頃)は⑤の範囲が取材可能となります。

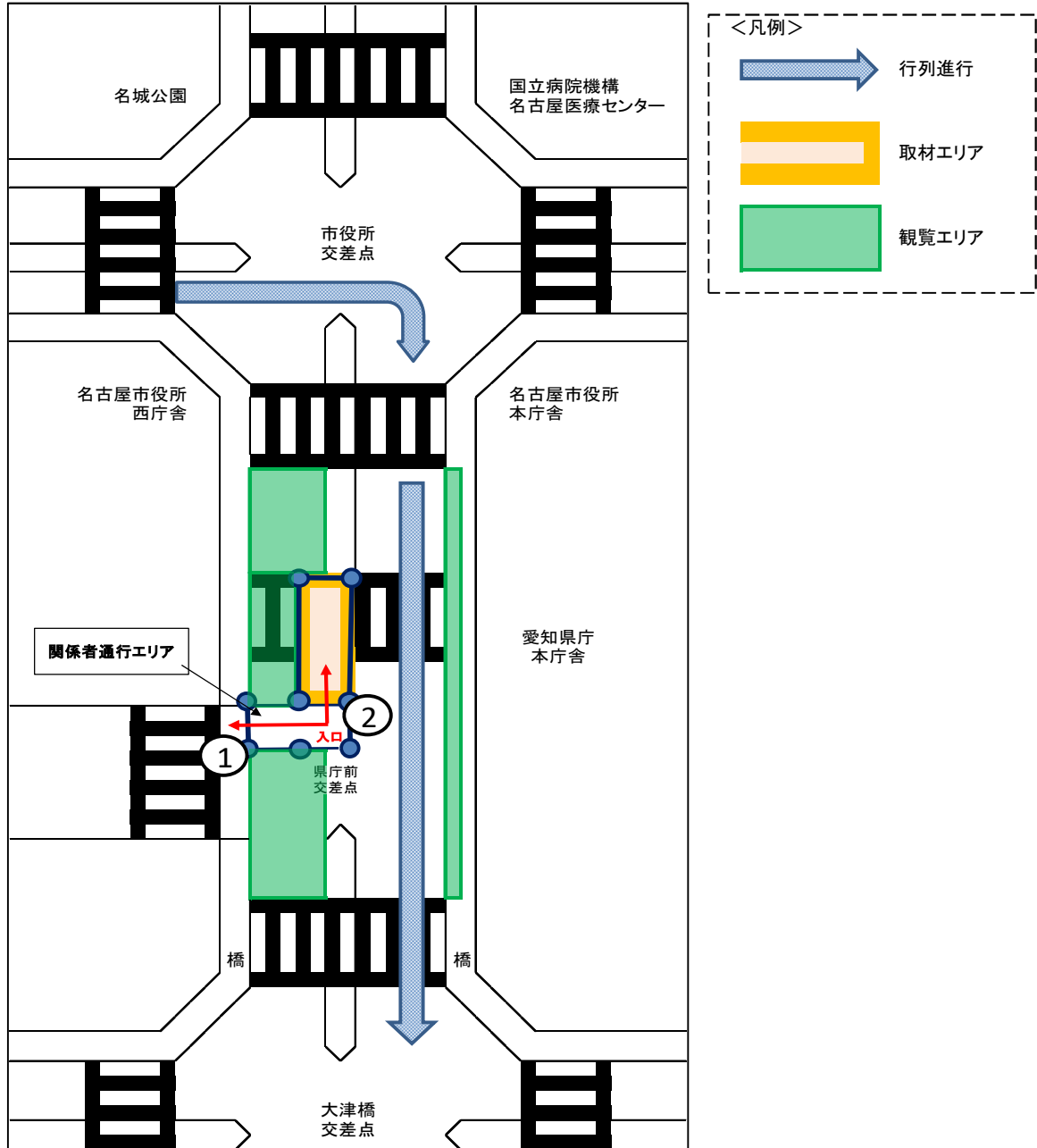

【取材エリアについて】

取材エリアへの出入りは、関係者通行エリアをご利用いただきます。(一部時間を除き出入り可能)  
※10:45～11:15はオープニングセレモニー参加者が通過するため出入り不可となります。

入場について : 10:20以降準備ができ次第ご入場いただけます。

入場する際は、地図内①および②付近にいる警備員へお声がけください。

退場について : ディズニーパレード終了後(13:25頃)は、行列進行ルート内での取材が可能となります。  
行列進行ルート内へ移動したい方は、警備員が取材エリアのバリケードを開放するまでその場で待機をお願いします。

④-2 日曜日・行列(ディズニーパレードまで)  
 <大津橋交差点～錦通大津交差点>

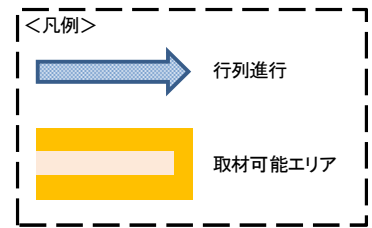
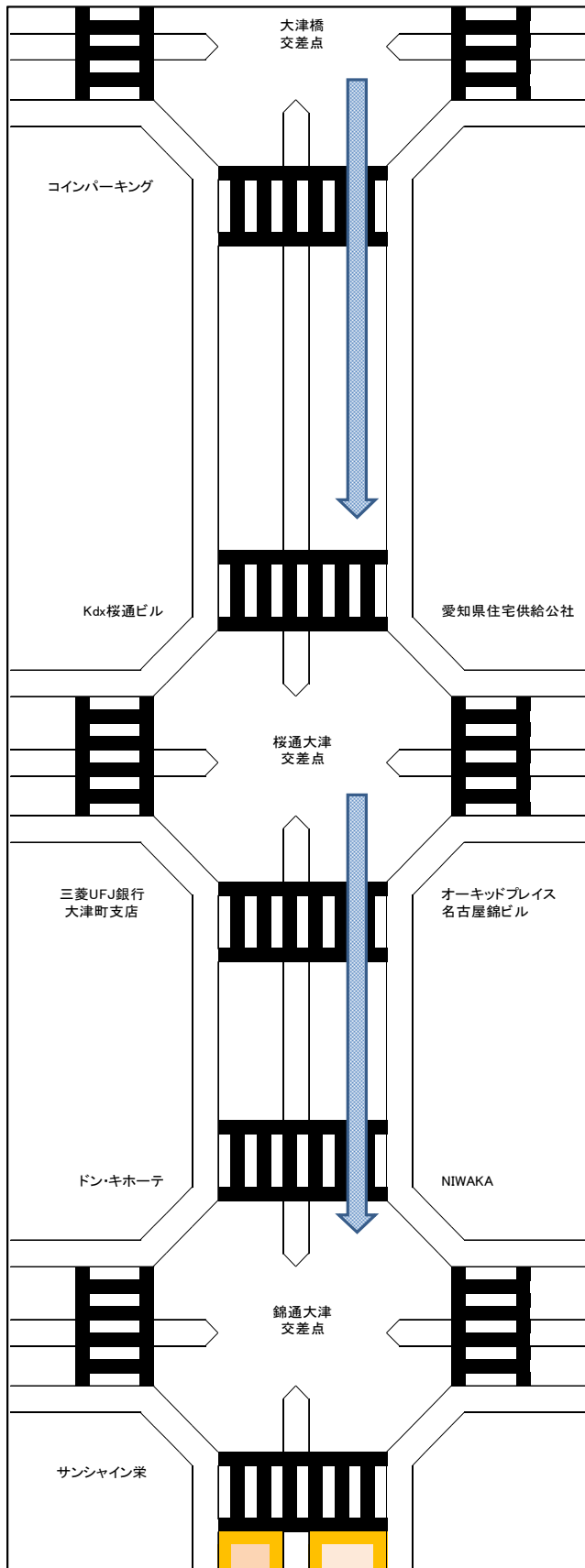

⑤-1 日曜日・行列(ディズニー終了後)

<市役所前>

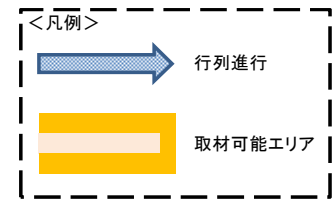
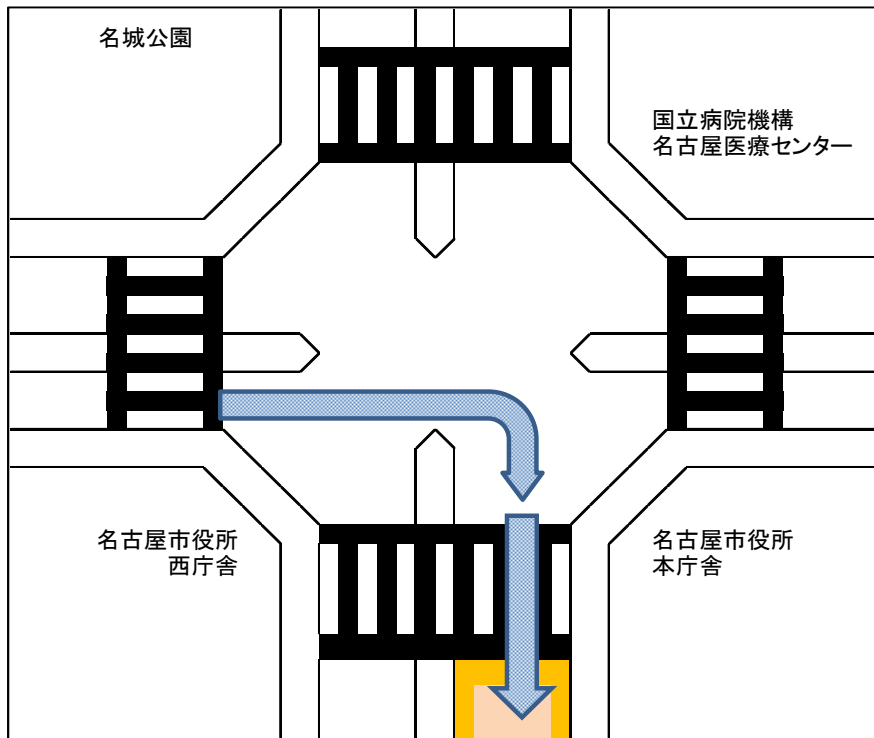

<大津橋交差点>

